

## Indice dei contenuti

	<b>1. Specifiche di sistema</b>
Page 2	A. Funzioni della Radio B. Specifiche di programmazione C. Sistema
Page 3	1. Trasmettitore 2. Ricevente 3. Servi 4. Caricabatterie 5. Opzioni 6. Versioni disponibili
Page 4	<b>2. Operatività e funzioni del Trasmettitore</b> A. Interruttore B. Display LCD C. Tasti di programmazione D. Luce indicatore RF E. Luce indicatore Potenza F. Dual Rate sterzo G. Interruttore ATL H. Trim Sterzo e motore I. Regolazione 3° canale Lineare J. Interruttore 3° canale
Page 5	K. Coperchio Batterie L. Antenna M. Spinotto di ricarica N. Stick sterzo O. Stick motore P. Modulo
Page 6	<b>3. Installazione batterie Tx</b> <b>4. Batterie ricaricabili</b>
Page 7	<b>5. Connessione servi e ricevente</b> A. Ricevente B. Servi C. Batteria
Page 8	<b>6. Main Edit Mode</b> A. Ingresso nel Main Edit Mode B. Denominazione Modelli C. Copia Modelli
Page 9	D. Reset Modello E. Reverse Servi F. Timer
Page 10	G. Interruttore selezione 3° canale H. Uscita
Page 11	<b>7. Programming Mode</b> A. Selezione Modelli B. Sub-Trims C. EPA (Regolazione fine corsa) D. Esponenziale
Page 12	E. ABS (Anti-Lock Braking) F. Miscelazioni
Page 13	<b>8. Guida trova guai</b>
Page 14	<b>9. Warnings</b>
Page 15	<b>10. Suggerimenti per i corridori</b>

# ECLIPSE PRO CAR

3 CHANNEL COMPUTER RADIO CONTROL SYSTEM

## Introduzione

Congratulazioni per l'acquisto della vostra Eclipse Pro Car. La Eclipse Pro Car è ricca di funzioni speciali per ottimizzare le vostre prestazioni. Leggete questo manuale con attenzione per prendere confidenza con le funzioni della Eclipse Pro Car. Dopo averlo letto, riponetelo per futura riferimento.

## 1. Specifiche del sistema

### A) Specifiche del trasmettitore

- Radiocomando 3 canali a stick disegno ergonomico.
- Display LCD alta definizione/multi pixel.
- Modulo disinseribile . (Compatibile Spectra )
- Dual rate Sterzo . (Regolabile durante la guida)
- Interruttore ATL freno . (Lunghezza corsa regolabile)
- Trim Digitali.
- Verifica sonora del centraggio dei trim.
- Interruttore di scelta funzionamento 3° canale.
- Trim digitale 3° canale in funzionamento "Lineare".
- Jack ricarica sul Tx per batterie ricaricabili.
- Indicatore luminoso di emissione RF.
- 2 velocità di scrollaggio del menù.
- Allarme sonoro batteria scarica.
- Controllo tempo totale utilizzo del Tx.

### B) Specifiche di programmazione

- Denominazione modello. (6 caratteri)
- Selezione Modelli. (20 modelli in memoria)
- Sub-trims.
- Interruttore modalità funzionamento Ch #3 . (On/off- Lineare)
- EPA. (Regolazione fine corsa)
- Esponenziale su sterzo e motore
- ABS. (Anti-Lock Braking)
- Miscelazione Sterzo/Ausiliario-Motore Ausiliario.
- Timer. (Up/Down)
- Servo reverse.
- Model copy.
- Model reset. (valori di fabbrica.)

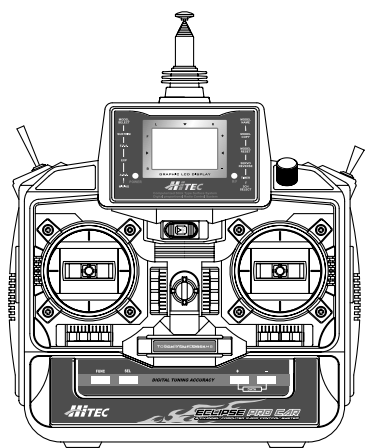

**Transmitter**

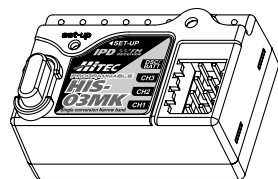

**Receiver**

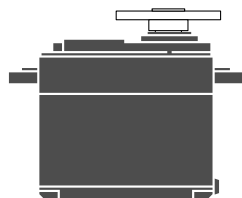

**Servo**

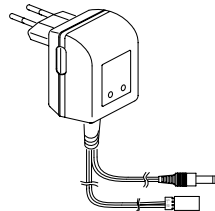

**Charger**

### C) Specifiche del sistema

#### 1. Trasmettitore

- Assorbimento : 160mA
- Modulazione : FM
- Alimentazione : 8AA NiCad,

- Frequencies : 40MHz (3 canali)

#### 2. Ricevente

- HIS-03MK
- IPD ( Intelligent Pulse Decoding)
- Modulazione : FM singola conversione
- Alimentazione : 4.8V- 6V
- Peso : 17 gr.
- Dimens. : 38.8 X 26 X 16.5 mm
- Assorbimento: 18mA +/- 1mA
- DSC (Direct Servo Control)
- Allarme batteria scarica
- LED indicatore di potenza

#### 3. Servo

- Non inclusi

#### 4. Caricabatterie

- CG-22A
- Caricabatterie Ac
- Caricabatterie per la carica contemporanea Batteria Tx ed Rx
- Capacità di carica : 50mA
- Alimentazione: 220V

#### 6. Available Versions

Standard : Part# 12940 (40 MHz)

## 2. Funzioni ed operazioni del Trasmettitore

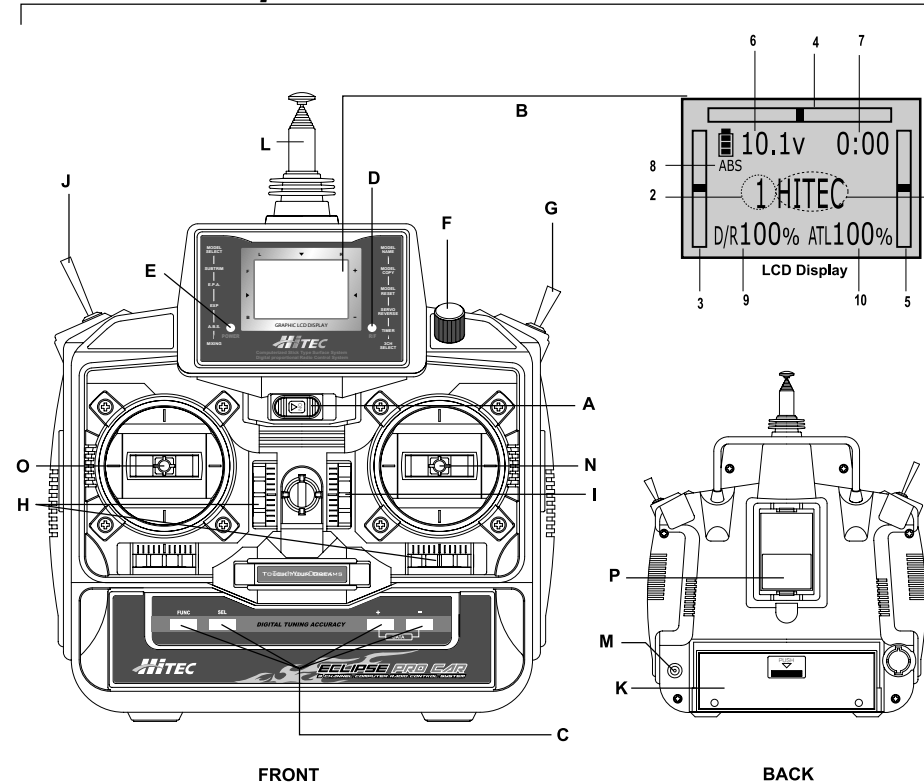

A) Interruttore	F) Dual Rate sterzo	K) Coperchio Batteria	P) Modulo
B) LCD Display	G) Interruttore ATL	L) Antenna	
C) Tasti programmazione	H) Trim Sterzo e motore	M) Jack Ricarica	
D) Indicatore Luminoso RF	I) Regolazione 3° canale lineare	N) Stick sterzo	
E) Indicatore accensione	J) Interruttore scelta 3°canale	O) Sticl motore	

#### A) Interruttore accensione

- Spostatelo verso destra per accendere la radio, verso sinistra per spegnerla.

- Attenzione accendete sempre il TX per primo e spegnetelo per ultimo per evitare danni accidentali.

#### B) Display LCD

- |                 |                   |                         |
|-----------------|-------------------|-------------------------|
| 1. Nome Modello | 2. Numero Modello | 3. Trim Motore          |
| 4. trim sterz o | 5. Ausiliario     | 6. Indicatore Voltaggio |
| 7. Timer        | 8. ABS on/off     | 9. Dual Rate Sterzo     |
| 10. ATL Freno   |                   |                         |

## C) Tasti Programmazione

- Function
- Select
- Data "+"
- Data "-"

## D) Indicatore luminoso RF

- Questa luce sarà accesa quando il trasmettitore emette segnale.

## E) Indicatore luminoso di potenza

- Questa luce sarà accesa quando il trasmettitore è acceso

## F) Dual Rate Sterzo

- Regola la corsa totale del servo dello sterzo.
- Ruotate il pomello verso destra per aumentare la corsa (Massimo 125%).
- Ruotate il pomello verso sinistra per ridurre la corsa (Minimo 60%).
- Utilizzate questa regolazione per adattarvi alle diverse condizioni del tracciato.
- Usate più corsa per superfici con molto grip e meno con superfici meno aderenti..

## G) Interruttore ATL

- Regola i fine corsa del servo del freno o del variatore elettronico.
- Spingetelo in avanti per aumentare i fine corsa (Massimo 125%).
- Tiratelo indietro per ridurre i fine corsa (Minimo 0%).
- Nota attenzione allo 0% non vi sarà freno.

## H) Trim Sterzo e Motore

- I trim sono usati per regolare il punto di ritorno al centro del servo..
- Regolate il trim sterzo in modo che il modello vada perfettamente dritto quando lo stick dello sterzo è centrato.

- Nota: Se il trim dello sterzo è alla sua massima corsa ed il modello non va dritto muovete la squadretta del servo o regolate i sub-trim per risolvere il problema.

- Utilizzate il Trim motore per regolare la quantità di freno che volete venga applicato quando lo stick motore è in posizione neutro.

- Tip#1: Non fissate la squadretta del servo finchè non avete acceso il TX e centrato i trim ed i sub-trim
- Tip#2: Controllate sempre il trimmaggio prima di ogni gara.

## I) Regolazione Lineare del 3° canale

- Utilizzata per muovere il servo del 3° canale in maniera lineare
- Nota: Questa funzione è tipicamente usata negli scafi a scoppio

## J) Interruttore 3° canale in modalità interruttore

- Utilizzato per cambiare marcia su modelli com@ il T-Maxx ed altri
- Spostando l'interruttore il servo ausiliario si muove da un lato all'altro (-100% to +100%).
- Nota: Potrete regolare la corsa totale del servo del 3° canale con la funzione EPA

## K) Coperchio batteria

- Togliete il coperchio per estrarre o cambiare la batteria Tx.

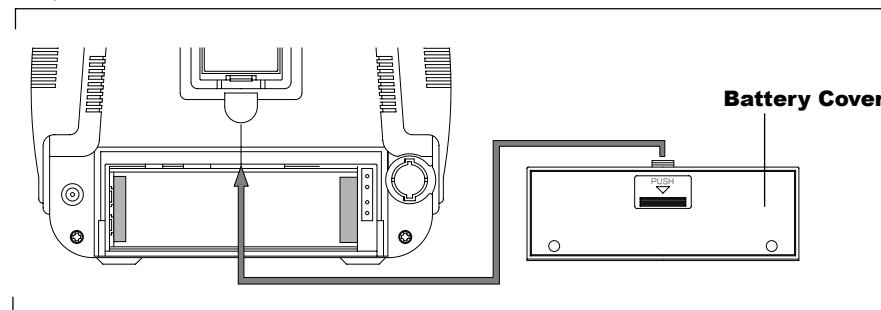

## L) Antenna

- Estraiete sempre completamente l'antenna prima di accendere il trasmettitore.
- Potete togliere l'antenna svitandola in senso orario.
- Attenzione per ripiegare l'antenna non spingetela dall'alto potreste facilmente piegarla

## M) Spinotto ricarica

- Lo spinotto di ricarica posizionato in basso a sinistra sul retro del trasmettitore è utilizzato per connettersi al caricabatterie CG 22 incluso che può essere usato con batterie ricaricabili.

- (andare a "carica delle batterie" per maggiori informazioni)

## N) Stick Sterzo

- Utilizzato per il controllo della direzione del vostro modello.

## O) Stick Motore

- Utilizzato per controllare il motore ed il freno del vostro modello.
- Spingete lo stick in avanti per aumentare la potenza del motore, tiratelo verso di voi per frenare o invertire la marcia se usate un variatore elettronico con retromarcia.

## P) Modulo

- Il modulo disinseribile controlla la frequenza e la banda di trasmissione
- I quarzi possono essere cambiati.
- Il modulo sintetizzato Spectra è utilizzabile.
- Il modulo Spectra permette di selezionare i canali sulla banda 40 Mhz.
- Per togliere il modulo stringete le linguette ed estraetelo dalla sede.
- Nota: fate oscillare il modulo per estrarlo meglio.

## 3. Installazione Batterie Trasmettitore

- Premete il coperchio batterie e fatelo scivolare nella direzione illustrata
- Togliete il coperchio e installate la batteria come indicato.
- Se state usando un portabatterie opzionale #54410 attenzione alla polarità di ogni cella potreste danneggiare il trasmettitore.
- Rimettete in posizione il coperchio assicurandosi che sia chiuso..

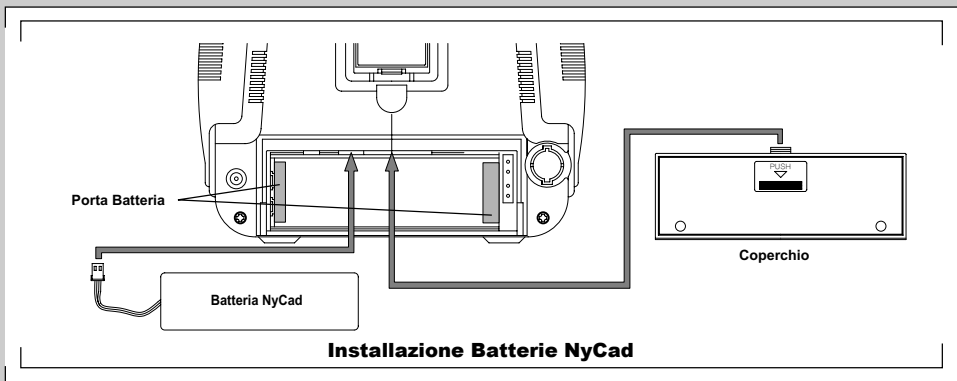

## 4. Ricarica delle Batterie

- Collegate il caricabatterie CG-22A nell'apposito jack di ricarica posizionato nella parte posteriore del trasmettitore.
- Nota: Se il caricabatterie è correttamente collegato al trasmettitore la luce rossa si accenderà durante la carica. Se la luce rossa non si accende controllate i collegamenti.
- Il CG-22A può caricare contemporaneamente la batteria ricevente 4 celle Nicad attraverso la seconda uscita centrale e essere direttamente collegata all'interruttore.
- Nota: Se il caricabatterie è correttamente collegato alla batteria della ricevente la luce verde sarà accesa durante la carica. Se la luce verde non si accende controllate i collegamenti.
- Una carica completa delle batterie Tx fornite richiede 12-16 ore
- Attenzione: non tentate di ricaricare batterie alcaline potrebbero esplodere.

## 5 Collegamenti Ricevente-Servi

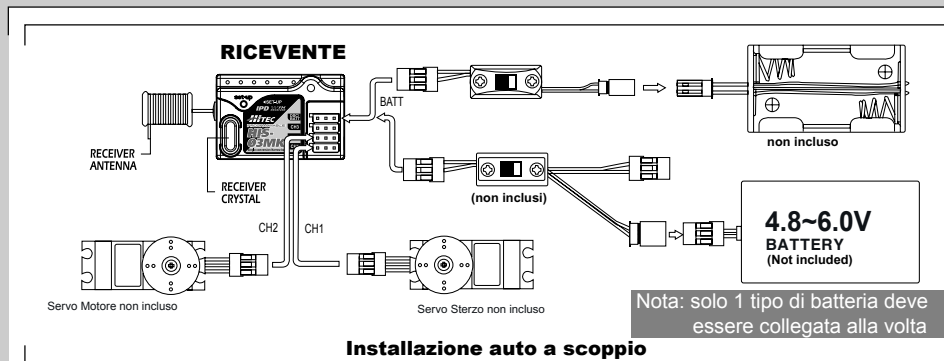
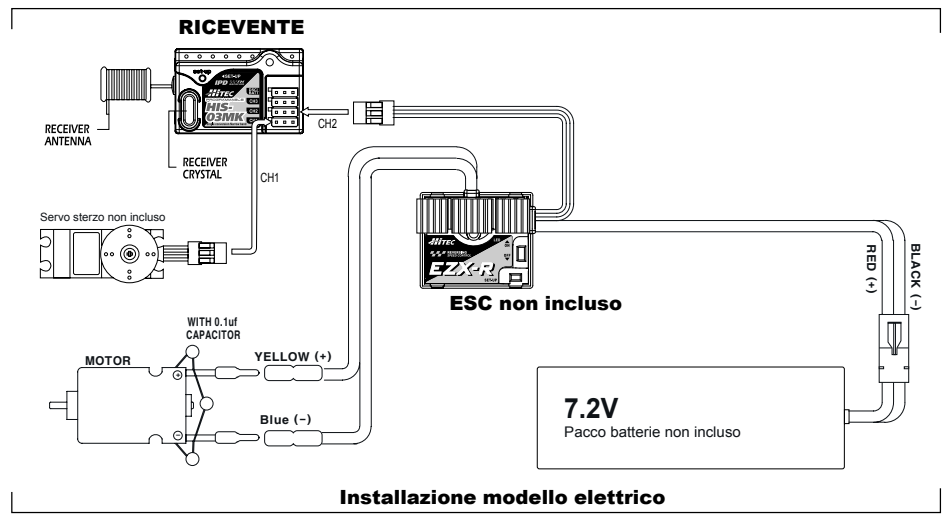

### A) Ricevente

- HIS-03MK Singola conversione.
- Potete alimentare, se necessario, la ricevente con un pacco batterie separate 4,8-6,0 Volts Nycad. Questa batteria viene tipicamente usata sulle auto a scoppio per alimentare la ricevente. Fate i collegamenti come mostrato in figura.
- Nota: Se utilizzate un variatore elettronico, questo alimenterà direttamente la ricevente tramite il connettore inserito nello slot #2.
- Attenzione: Dovrete sempre tenere l'antenna della ricevente ad almeno 5 cm da qualunque cavo elettrico per prevenire eventuali interferenze.
- Arrotolate il cavo antenna come mostrato nelle istruzioni della vostra auto.
- Attenzione: Non tagliate mai il cavo antenna in eccesso: questo riduce il range di funzionamento.

### B) Servi

- Nessun servocomando è incluso nella versione standard di questa radio.
- Nota: Utilizzate sempre servi adatti alle vostre applicazioni. Utilizzare un servo non abbastanza potente può danneggiarsi facendovi perdere il controllo del vostro modello.
- Quando installate un servo riferitevi al manuale dell'automodello per un corretto settaggio.
- Una volta che i servi sono installati, assicuratevi che siano correttamente centrati. Per fare questo, togliete la squadretta, accendete il trasmettitore, quindi la ricevente.
- Nota: Ricordate bisogna sempre accendere prima il trasmettitore e quindi la ricevente. In mancanza si può causare danni ai servi e/o ai collegamenti.
- Ora che vi è potenza provate che i servi si muovano correttamente.
- Centrate ora i trim ed i sub-trims e riposizionate le squadrette in modo centrato.
- Anche se non sono perfettamente centrate è OK; in questa fase è sufficiente avvicinarsi il più possibile e quindi usare i trims ed i sub trims per una regolazione fine..

### C) Batterie

- In auto non elettriche che usano 2 servi bisognerà utilizzare il portabatterie opzionale.
- Collegate il portabatterie opzionale all'interruttore fornito oppure utilizzate un pacco batterie 4-5 celle NyCad o NiMh collegato all'interruttore con presa di ricarica opzionale, e quindi inserite la spinetta nello slot "batt" della ricevente per alimentarla. (Vedi figura)
- Non avrete bisogno di questa batteria utilizzando una auto elettrica con variatore meccanico od elettronico con presa BEC.

**Ok! Entriamo ora nel mondo della programmazione**

### 6. Main Edit mode

Questo menù vi permetterà di effettuare i settaggi che dovrete effettuare solo una volta. Non dovrete più accedere a questo menù fino a quando non dovrete settare un nuovo modello. Le schermate del main edit mode vi appariranno nel seguente ordine:

1. Model Naming
2. Model Copy
3. Model Reset
4. Servo Reversing
5. Timer
6. Ch #3 Switch Set

### Programmazione

#### A) Entrare nel Main Edit Mode

- Entrate nel menù tenendo premuto il tasto "FUNC" (function) mentre accendete la radio spostando l'interruttore di potenza.
- Il Model Naming vi apparirà. Altrimenti ripetete la sequenza.

#### B) Model Naming



- Premete il pulsante "DATA" + r - per selezionare la lettera od il simbolo
- Premete il tasto "SEL" (select) per muovere il cursore.
- Dopo aver scelto il nome premete il tasto "FUNC" per passare al prossimo Menù.
- **Attenzione:** dovrete aver scelto il modello su cui operare nel programming mode prima !!!.

#### C) Model Copy

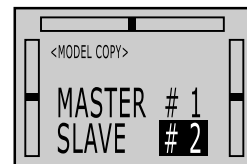

- Dopo essere entrati nel main edit mode premete il tasto "FUNC" per arrivare al menù Model Copy.
- Il master è il modello attualmente selezionato nel programming mode.
- Lo slave sarà un qualunque modello che scegliete. Attenzione con questa funzione andate a sovrascrivere ai programmi esistenti. Attenzione a non cancellare un modello già settato
- Premete il tasto "DATA" + o - per selezionare il modello slave su cui effettuare la copia.
- Quando avete selezionato il modello, premete i tasti "DATA" + e - simultaneamente per eseguire la procedura di copia.
- Se fatto correttamente udirete due Bip di conferma.
- **Nota:** se non sentite il doppio bip ripetete la procedura
- Premete il tasto "FUNC" per passare al prossimo menù.

#### D) Model Reset

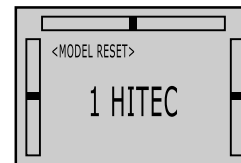

- Dopo essere entrati nel Main Edit Mode premete il tasto "FUNC" fino ad arrivare al menù desiderato.
- Per resettare il modello, premete i tasti "DATA" + e - simultaneamente per completare la procedura di RESET.
- Se fatto correttamente udirete due Bip di conferma.
- **Nota:** Se non udite i Bip di conferma ripetete la procedura
- Attenzione questa procedura riporta ai valori di fabbrica ogni regolazione viene persa !!.
- Premete il tasto FUNC per passare al prossimo menù.

#### E) Servo Reversing

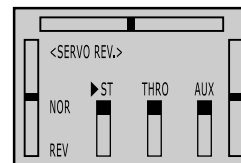

- Dopo essere entrati nel Main Mode premete il tasto "FUNC" per arrivare al menù prescelto
- Premete il tasto "SEL" per muovere il cursore; ST per lo sterzo, THRO per il motore o AUX per il 3° canale ausiliario.
- Dopo aver selezionato il canale desiderato, premete il tasto "DATA" + e - simultaneamente per operare il reverse del servo.
- Se la procedura è corretta udirete due Bip sonori di conferma e l'icona quadrata si muoverà dalla posizione "NOR" (Normale) a "REV" (Reverse) o vice versa.
- Premete il tasto "FUNC" per passare al prossimo Menù.

#### F) Timer



- Dopo essere entrati nel Main Edit premete il tasto "FUNC" fino ad arrivare al menù scroll.
- Premete il pulsante "SEL" per muovere il cursore sui minuti o secondi.
- Premete il pulsante "DATA" + o - per selezionare il tempo su cui effettuare il count down (max. 59.99) settatelo a 00.00 per effettuare il count up.
- Per attivare il Timer durante l'uso premete il tasto "SEL",.
- Per fermare il Timer, premete il tasto "SEL" di nuovo, ripremetelo per ripartire.
- Per cancellare il Timer premete il tasto "FUNC".
- Per resettare il tempo totale del Timer premete i tasti "DATA" + e - simultaneamente
- **Nota:** Il numero che appare nella stessa posizione dove normalmente appare il Timer è il numero totale di ore e minuti dall'ultimo reset del trasmettitore.

- Sugg: Resettate il Timer totale quando caricate o sostituite le batterie avrete una stima del tempo residuo di funzionamento del vostro Tx.

- Premete il tasto "FUNC" per scrollare al prossimo menù

## G) 3rd Channel Switch Select



- Dopo essere entrati nel main edit mode premete il tasto "FUNC" per scrollare fino al menù 3rd channel switch select .

- Premete il tasto "DATA" + e - buttons per selezionare "Linear" o "Shift".

- Il Lineare viene comandato dalla slitta posizionata a sinistra dello stick motore e vi permette di comandare il 3° canale in modo lineare. Viene tipicamente usato per controllare la carburazione sulle barche a scoppio ma potete utilizzarlo per quello che vi pare..

- La modalità Shift è comandata dall'interruttore posizionato in alto a sinistra del trasmettitore. E' normalmente usato per azionare la retromarcia di veicoli quale il T Max o simili.

- Sugg.: Utilizzate l'indice per muovere l'interruttore e cambiare.

Quando muovete l'interruttore il servo AUX servo si muoverà da un lato all'altro della sua corsa e viceversa. Potrete regolare ognuno dei due fine corsa separatamente e finemente nel programming mode .

- Premete il pulsante "FUNC" per passare al prossimo menu.

## H) Uscita

- Una volta settati tutti i parametri che vi servono potrete uscire da questa programmazione semplicemente spegnendo la radio e riaccendendola per operare.

- Se sono necessarie altre programmazioni premete il tasto "FUNC" per tornare al menù desiderato..

- Lo scrolling delle videate avviene solo in una direzione per cui se passate il menù desiderato dovrete continuare finché questo non vi riappare.

## 7. Programming mode

Questa modalità di programmazione vi consente di passare da un modello all'altro ed eseguire tutti i settaggi necessari . Le schermate del programming mode appariranno nel seguente ordine :

1. Model select
2. Sub-Trims
3. EPA
4. Exponential
5. ABS
6. Mixing

### Programmazione

- Entrate nel menù premendo il tasto "FUNC" (function) quando il trasmettitore è già acceso.

## A) Model Select (selezione del modello)

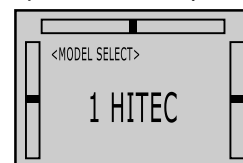

- Premete il tasto "DATA" + o - per selezionare il modello da usare . (1-20)

- Nota: Attenzione se volete nominare o rinominare il modello dopo averlo selezionato dovrete uscire da questa modalità spegnere la radio, e seguire model naming nel main edit mode.

- Premete il tasto "FUNC" per passare al prossimo Menù

## B) Sub-Trims

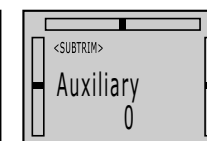
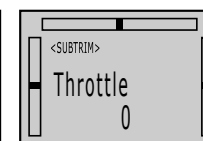
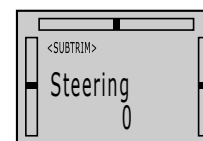
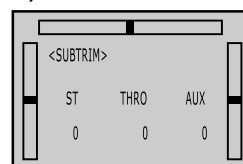

- Dopo essere entrati nel programming Mode premete il tasto "FUNC" per andare al menu sub-trim.

- Il settaggio attuale verrà visualizzato, se desiderate cambiarlo premete il tasto "SEL".

- "Steering" vi apparirà per primo. Usate i tasti "DATA" + e - per regolare il sub-trim sinistro e destro.

- Premete il tasto "SEL" per accedere al sub-trim del motore e regolate con i tasti "DATA" + o - .

- Premete il tasto "SEL" per accedere al sub-trim del 3° canale e regolatelo con i tasti "DATA" + o -

- Premete il tasto "SEL" per tornare all'inizio del menù sub-trim.

- Nota: Il menù principale del sub-trim mostrerà ora i nuovi valori.

- Nota: premete insieme i tasti "DATA" + e - per resettare al valore di default.

- Premete il tasto "FUNC" per scrollare al prossimo Menù.

## C) EPA (End Point Adjustment) (regolazione fine corsa)

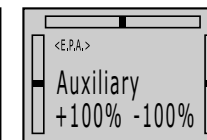
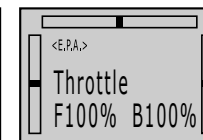
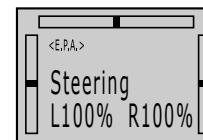
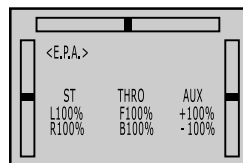

- Dopo essere entrati nel programming mode premete il tasto "FUNC" fino ad arrivare al menù EPA

- I settaggi attuali verranno visualizzati, se volete cambiarli premete il tasto "SEL"

- "Steering" (sterzo) apparirà per primo. Usate il tasto "DATA" + per aumentare l' EPA setting od il tasto - button per diminuirlo.

- Nota: lasciando lo stick motore al centro regolerete EPA destro e sinistro insieme.

Per regolare differentemente ogni lato muovete lo stick nella direzione che intendete modificare.

- Sugg: Mettete sempre il pomello del Dual Rate al massimo (125%) prima di settare individualmente gli EPA per utilizzare la massima corsa..

- Sugg.: Quando settate gli EPA, spostate lo stick al massimo e tenetelo in posizione in modo da far muovere le ruote sul modello fino alla massima posizione senza flettere i collegamenti.

- Premete il tasto SEL per andare alla schermata EPA del motore (throttle) ed usate i tasti DATA + o - nella stessa maniera dello sterzo. Per regolare separatamente il massimo del motore spingete e tenete al massimo lo stick motore. Per regolare l'EPA del freno portate al minimo lo stick motore.

- Nota: L'interruttore ATL in alto a destra del Tx esegue la stessa regolazione dell'EPA del freno.

- Sugg: L' ATL può essere regolato durante la guida, per una regolazione fine della forza frenante il settaggio attuale è mostrato nella videata principale.

- Premete il tasto "SEL" per reglare l' EPA del 3° canale ausiliario con i pulsanti "DATA" + o - .

- Nota: Se per il modello in esame è stata scelta la modalità "SHIFT" dovrete spostare l'interruttore per regolare individualmente ogni lato della corsa del servo.

- Nota: Se per il modello in esame è stata scelta la modalità "LINEAR" dovrete spostare il trim digitale sul lato sinistro dello stick del servo verso la direzione che volete regolare lasciandolo centrato entrambi i fine corsa verranno regolati insieme simmetricamente.

- Premete il tasto "SEL" per tornare al menù principale EPA

- Nota: Il menù principale EPA mostrerà ora tutti i nuovi valori di settaggio.

- Nota: Premete "DATA" + e - simultaneamente per tornare ai valori di default (100%).

- Premete il tasto "FUNC" per passare al prossimo Menù.

## D) Exponential (Esponenziale)

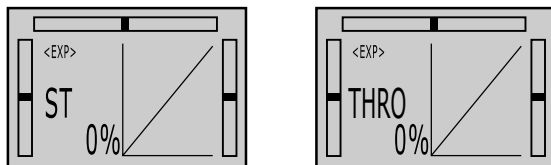

- Dopo essere entrati nel Programming Mode premete il tasto "FUNC" per andare al menù exponential.

- Per regolare l'esponenziale, premete il tasto "SEL" per selezionare lo sterzo(ST) od il motore (THRO).

Quindi, premete il tasto "DATA" + per esponenziale positivo o il tasto - per esponenziale negativo

- Nota: Il grafico mostra l'andamento della corsa del servo su di un solo lato.

- Nota: Premete i tasti "DATA" + e - per resettare al valore di fabbrica (0%).

- Sugg: L' esponenziale negativo sul servo rende il veicolo meno sensibile a piccoli comandi mentre l'esponenziale positivo rende il veicolo più sensibile. Tipicamente userete l'esponenziale negativo sullo sterzo ma dovrete sperimentare questo settaggio per vedere cosa vi si adatta meglio. Un buon punto di partenza è intorno al -30%.

- Sugg: Per il motore, usate il negativo per appiattire la curva di potenza ed il positivo per aumentare "lo spunto". Normalmente userete il negativo in veicoli elettrici con motore modificato od a scoppio quando il grip è basso. Utilizzate il positivo con un motore elettrico stok o quando in generale il grip è alto.

## E) ABS (Anti-Lock Braking)

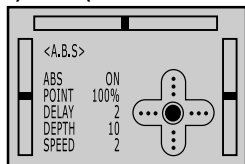

- Dopo essere entrati nel programming mode premete il tasto "FUNC" per andare al menù ABS .

- Premete il tasto "DATA" + o - per attivare o disattivare la funzione ABS .

- Quando l'ABS è su "on" premete il tasto "SEL" per andare avanti alla regolazione del "point" ;

Questo regola il punto in cui l'ABS empyra in funzione durante la corsa del freno.

- Per regolare questo settaggio dovrete portare lo stick alla posizione desiderata e premere i tasti "DATA" + e - simultaneamente. Se fatto correttamente la percentuale su questa schermata mostrerà la nuova posizione. Se la posizione non è quella desiderata ripetete l'ultimo punto.

- Premete il tasto "SEL" per andare alla regolazione del "delay".Questo regola il ritardo dell'azione.

- Premete il tasto "DATA" per regoare il settaggio. Più basso è il numero più breve il ritardo..

- Premete il tasto "SEL" per passare alla regolazione del "depth". Questo regola la quantità di corsa che il servo effettuerà durante il movimento ad impulsi.

- Premete il tasto "DATA" per regolare il parametro. Più basso il numero più breve il movimento.

- Premete il tasto "SEL" per andare alla regolazione di "speed". Questo regola la velocità con cui il servo si muove avanti ed indietro durante l'impulso.

- Premete il tasto "DATA" per regolare il settaggio. Più basso il numero più alta la velocità.

- Nota: Generalmente la funzione ABSè usata in auto a scoppio, per ottenere unae regolazione fine della frenata su auto elettriche usate l'interruttoreATL

- Sugg: Dopo prove accurate il racing Team Hitec ha trovato che i seguenti parametri di regolazione dell'ABS coprono la quasi totalità dei casi:

- Point: 50% -75%

- Delay: 0-2

- Depth: 3-5

- Speed: 2-5

- Premete il tasto"FUNC" per passare al prossimo menù.

## F) Mixing (Miscelazioni)

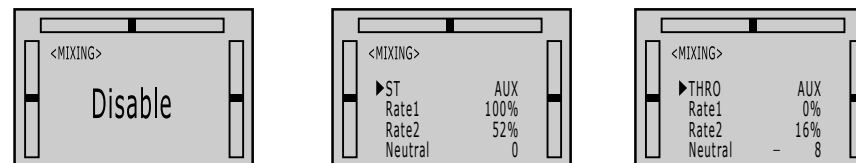

- Dopo essere entrati nel programming mode premete il tasto "FUNC" per andre al menù mixing .

- Per usare questa funzione, selezionate "Linear" per il 3° canale. Se è selezionato "Shift" non sarà attivo.

- Premete il tasto "DATA" + e - per attivare o disattivare la funzione mixing.

- Premete il tasto "DATA" + o - per selezionare "ST" (Sterzo) o "THRO" (Motore) come master.

- Premete il tasto "SEL" per passare alla regolazione del "Rate1" usate i tasti DATA +/- per settare.

Se era selezionato "ST" questa schermata vi permette di regolare la miscelazione del servo AUX a sinistra. Per regolare la miscelazione con virata a destra (Rate2) girate lo stick destra.

- SE"THRO" è selezionato allora "Rate1" è il motore e "Rate2" è il freno. Dovrete spostare lo stick motore al minimo per regaggio "Rate2" ed usare i pulsanti DATA +/- per il settaggio.

- Premete il tasto "SEL" per passare alla regolazione del "neutro". Questo permette di registrare la posizione del servo AUX se necessario. Per resettare, muovete il controllo in modo che il servo AUX sia nel nuovo neutro e premete i tasti "DATA" + e - simultaneamente.

- Nota: Il Trim non si linka al servo AUX pertanto per una regolazione fine di questo servo dovrete usare la funzione "neutro" per seguire il servo Master.

# ECLIPSE PRO CAR

3 CHANNEL COMPUTER RADIO CONTROL SYSTEM

## 8. Guida Cacciaguai

**Domanda:** Ho installato le batterie ne Tx, ma la luce non si accende:

**Risposta:**

- Controllate che le batterie siano correttamente installate e la polarità (+ e -).

**Domanda:** La mia radio emette potenza ma non ho controllo:

**Risposta:**

- Assicuratevi che l'interruttore della ricevente sia collegato ed acceso.
- Assicuratevi che la batteria Rx sia carica (Sostituitela o ricaricatela se necessario.)
- Assicuratevi di stare usando i giusti quarzi.

**Domanda:** La mia auto mostra cattiva ricezione, i servi od il variatore sono erratici:

**Risposta:**

- Controllate che non vi siano altre radio sul vostro canale.
- Assicuratevi che il vostro motore elettrico abbia i condensatori, il commutatore sia pulito e le spazole non consumate. Sostituite se necessario
- Controllate che non visiano viti lente o contatti metallo-metallo che causino interferenza.
- Assicuratevi che il filo antenna non sia tagliato o danneggiato
- I cavi elettrici devono essere al almeno 5 cm dalla ricevente
- Cambiate i quarzi se necessario.
- Se tutto questo non serve il vostro apparato è guasto e deve essere inviato per assistenza

## 9. Attenzione- Leggere con cura

- Non fate mai funzionare il vostro modello in strade trafficate
- Estendete sempre completamente l'antenna del vostro trasmettitore
- Controllate l'indicatore della bateria prima dell'uso.
- Non fate mai andare due o più modelli insieme sulla stessa frequenza.
- Non fate andare il vostro modello sotto la pioggia o attraverso pozze d'acqua.
- Non fate andare il vostro modello a meno di due chilometri da una pista di automodelli.
- Non fate andare il vostro modello sotto l'influenza di alcool o droghe.
- Accendet sempre prima la trasmettente e quindi la ricevente per evitare perdite di controllo.
- Quando ripiegate l'antenna non spingetela dall'alto. Potrebbe piegarsi.
- Usate solo moduli 40 Mhz RF Hitec

## 10. Suggerimenti

- Più lento è più veloce, Non sovrageguidate la vostra auto. Una traiettoria pulita in pista è più veloce di tanti tragitti alla massima velocità. Non eccedete in velocità in curva
- Riducete il dual rate dello sterzo se l'auto è sovrasterzante o tende a scappare, aumentatelo se l'auto è sottosterzante ."
- aumentate il freno (ved. Steering and Throttle trims) se l'auto spinge negli angolied in curva. muovete il trim nell'altra direzione in modo che l'auto sia un pò più ballerina se tende a essere persa quando si impegnano negli angoli.
- Evitate gli urti per quanto possibile. E' meglio una linea più prudente che capottamenti che frenano la vostra corsa.
- La cosa più importante da ricordare è che dovete divertirvi!

CE 0681 0

Austria, Belgium, Denmark, Finland,  
France, Germany, Greece, Iceland,  
Ireland, The Netherlands, Italy, Spain,  
Norway, Portugal, United Kingdom,  
Luxembourg, Sweden, Switzerland

Version 1.0 (English)

MADE IN PHILIPPINES

TOUCH YOUR DREAMS

# ECLIPSE PRO CAR

3 CHANNEL COMPUTER RADIO CONTROL SYSTEM

## INSTRUCTION MANUAL

High Definition Graphic LCD Display

20 Model Memory

6 Character Model Naming

Quick Response 1024 Step Resolution

Dual Mode 3rd Channel Shift or Linear

Third Channel Mixing

Sub-Trims

Dual Rate Steering

Anti-Lock Braking

And More!

